





# Rinieri



MADE IN  
ITALY



-  POTATRICI FRUTTETO
-  ORCHARD PRUNERS
-  TAILLEUSES VERGER
-  BAUMSCHNEIDERN
-  PODADORAS FRUTALES



MADE IN ITALY SINCE 1920

[www.rinieri.com](http://www.rinieri.com)

# FLORIX

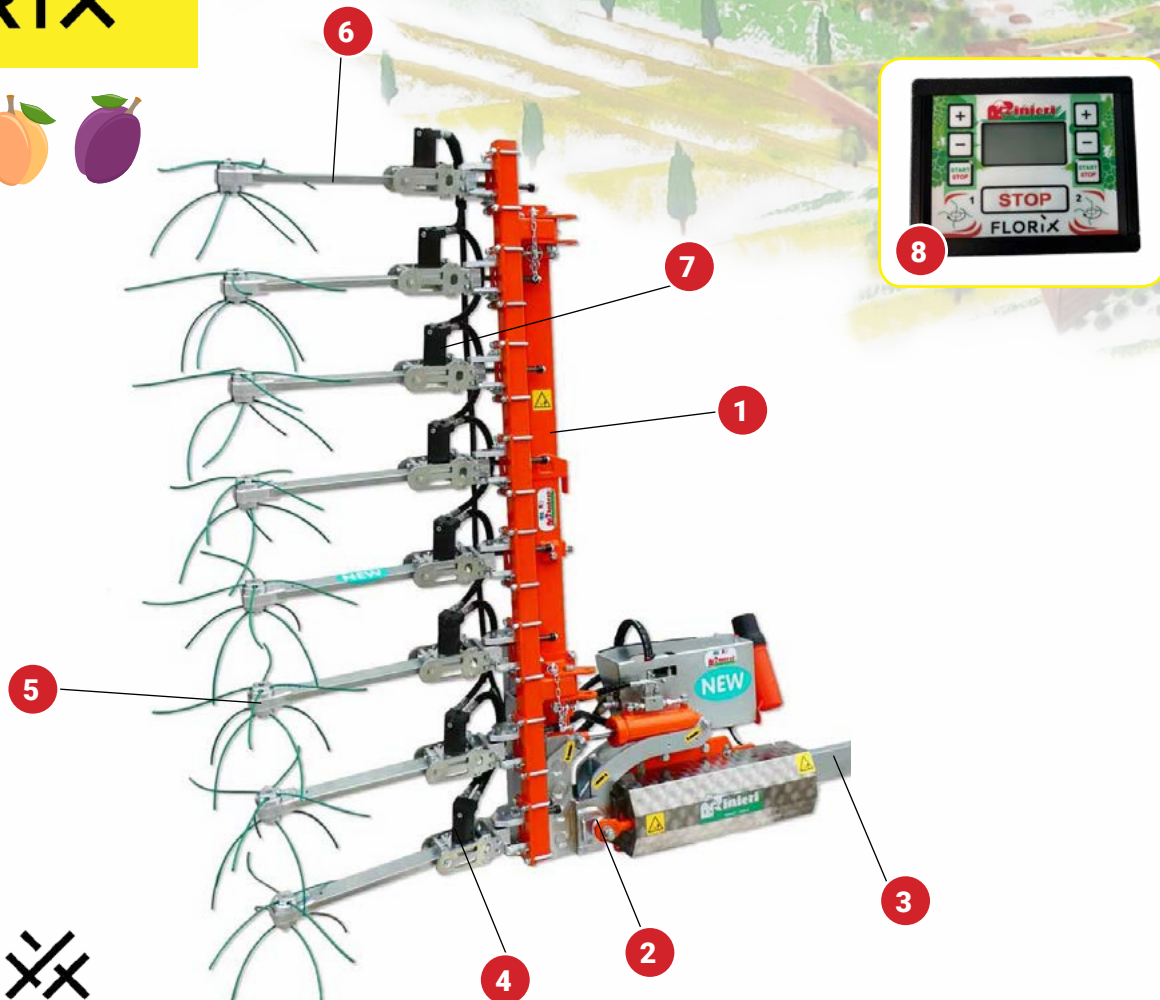

**AGROXX**  
smart farming

**DIRADATRICE FIORALE MECCANICA - FLOWER THINNING MACHINE - ECLAIRCISSEUSE MECHANIQUE DES FLEURS - ACLAREADOR MECANICA DE FLORES - BLUTENAÜSDUNNÜNG**

	MOD.	A			
		cm (inch)	Hp	SPEED Km/h	Kg (lbr)
	FLORIX 8	200 (78)	70 -100	2,5 - 4	320 (705)
	FLORIX 10	250 (98)	70 -100	2,5 - 4	340 (750)
	FLORIX 12	300 (118)	70 -100	2,5 - 4	360 (794)

- 1**  
Alzata idraulica 90cm  
Hydraulic lift 90cm  
Haussement hydraulique 90cm  
Hydraulischer Hub 90cm  
Levantada hidráulica 90cm
- 2**  
Brandeggio idraulico colonna +/-15°  
Hydraulic tilting column +/-15°  
Inclinaison hydraulique colonne +/-15°  
Hydraulisches Schwenken des Mastes +/-15°  
Balanceo hidráulico columna +/-15°
- 3**  
Spostamento laterale idraulico 50cm  
Hydraulic side shift 50cm  
Déplacement latéral hydraulique 50cm  
Hydraulische Seitenverschiebung 50cm  
Desplazamiento lateral hidráulico 50cm
- 4**  
Motori indipendenti  
Independent motors  
Moteurs indépendants  
Unabhängige Motoren  
Motores independientes
- 5**  
Rotori a 4 fili  
4-whips rotors  
Rotors à 4 fils  
4-Draht-Rotoren  
Rotores de 4 hilos

Florix è una diradatrice fiorale meccanica per meli e gruppate dotata di braccetti mobili indipendenti per una migliore penetrazione nella chioma. È possibile regolare la velocità della parte superiore ed inferiore in maniera diversa per adattarsi alle condizioni dell'impianto.

Florix is a mechanical flower thinning machine for apple and stone fruit trees equipped with independently movable arms for better penetration into the canopy. It is possible to adjust the speed of the upper and lower part differently to suit plant conditions.

Florix est une machine mécanique d'éclaircissage des fleurs de pommiers et d'arbres fruitiers à noyaux équipée de bras mobiles indépendants pour une meilleure pénétration dans le feuillage. Il est possible de régler la vitesse de la partie supérieure et inférieure différemment pour s'adapter aux conditions de la plante.



info@rinieri.com - www.rinieri.com

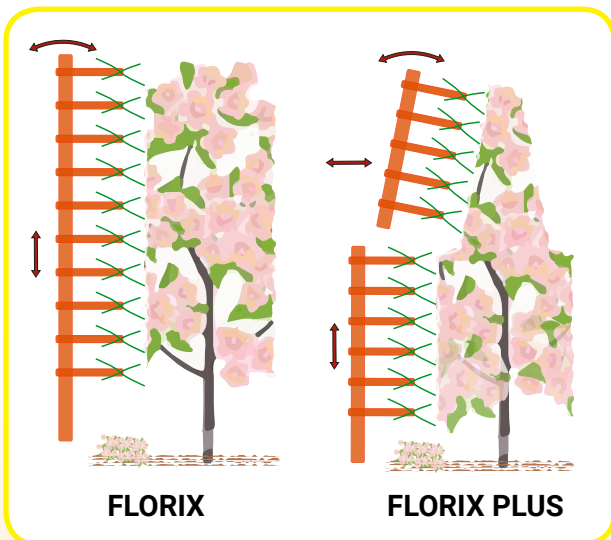

Sul modello Florix PLUS è presente una regolazione idraulica aggiuntiva di traslazione laterale e inclinazione sulla parte alta della macchina per adattarsi alle varie geometrie dei frutteti

The Florix PLUS model includes an additional hydraulic side shift and tilting at the top section of the machine to adapt to the various orchard geometries

Le modèle Florix PLUS est équipé d'un réglage hydraulique supplémentaire de translation latérale et d'inclinaison sur la partie supérieure de la machine pour s'adapter aux différentes géométries des vergers

Das Modell Florix PLUS verfügt über eine zusätzliche hydraulische Einstellung für die seitliche Verschiebung und Neigung im oberen Bereich der Maschine, um sich an die unterschiedlichen Geometrien der Obstplantagen anzupassen

El modelo Florix PLUS cuenta con un ajuste hidráulico adicional de traslación lateral e inclinación en la parte superior de la máquina para adaptarse a las diversas geometrías de los huertos

6

Braccetti indipendenti dotati di molle  
Independent spring-equipped arms  
Bras indépendants équipés de ressorts  
Unabhängige, mit Federn ausgestattete Arme  
Brazos independientes equipados con muelles

7

Parte alta e parte bassa della macchina divise in 2 circuiti separati  
Upper and lower part of the machine divided into 2 separate circuits  
Parties supérieure et inférieure de la machine divisées en deux circuits distincts  
Oberer und unterer Teil der Maschine in 2 getrennte Kreisläufe unterteilt  
Parte superior e inferior de la máquina divididas en 2 circuitos separados

8

Comando display con doppia regolazione velocità dei rotori  
Display control with dual speed adjustment for the rotors  
Contrôle de l'affichage avec double réglage de la vitesse des rotors  
Display-Steuerung mit doppelter Geschwindigkeitsregelung der Rotoren  
Control de pantalla con doble ajuste de velocidad de los rotores



Florix ist eine mechanische Blütenausdünnungsmaschine für Apfel- und Steinobstbäume, die mit unabhängig voneinander beweglichen Armen ausgestattet ist, um besser in das Laub eindringen zu können. Es ist möglich, die Geschwindigkeit des oberen und unteren Teils unterschiedlich einzustellen, um sie den Pflanzenbedingungen anzupassen.



Florix es una máquina mecánica de aclareo de flores para manzanos y frutales de hueso equipada con brazos móviles independientes para una mejor penetración en el follaje. es posible ajustar la velocidad de la parte superior e inferior de forma diferente para adaptarse a las condiciones de la planta.

# CRB - CRB 2

4 cm (1,6")



POTATRICE PER FRUTTETO SOTTOFRONDA A DENTI - ORCHARD PRUNER FOR SKIRTING WITH BLADES AND TEETH - TAILLEUSE SOUS FRONDE AVEC DENTS - BAUMSCHNEIDER FÜR DEN SCHNITT UNTER DER KRONE IM OBSTBAU - PODADORABAJO FOLLAJE CONDIENTES

MOD.	A	B	C
	cm (inch)	min - MAX cm (inch)	min - MAX cm (inch)
CRB 100	100 (63)	100 - 160 (63 - 74)	190 - 250 (74 - 98)
CRB 120	120 (47)	100 - 160 (63 - 74)	210 - 270 (82 - 106)
CRB 150	150 (59)	100 - 160 (63 - 74)	240 - 300 (94 - 118)
CRB 2 - 100	100 (63)	225 - 345 (88 - 135)	420 - 540 (165 - 212)
CRB 2 - 120	120 (47)	225 - 345 (88 - 135)	460 - 580 (181 - 228)
CRB 2 - 150	150 (59)	225 - 345 (88 - 135)	520 - 640 (204 - 252)

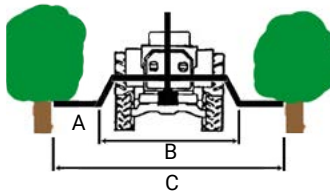

1

Alzata idraulica 70 cm  
Hydraulic lifting 70 cm  
Haussement hydraulique 70cm  
Hydraulischer Hub 70 cm  
Levantamiento hidr. 70 cm

2

Spostamento idr. laterale 60 cm  
Hydraulic side shift 60 cm  
Déplacement hydr. latéral 60 cm  
Hydr. Seitenverschiebung 60 cm  
Desplazamiento hidr. lateral 60 cm

3

Inclinazione idraulica barra di taglio  
Hydraulic tilting cutting bar  
Inclinaison hydraulique barres de coupe  
Hydr. Neigung des Schneidwerkes  
Inclinación hidráulica de la barra de corte



Potatrice per il taglio sottofronda di agrumeti e frutteti con impianto a vaso, disponibile nella versione singola e doppia, con denti o dischi da 400 mm di Ø, con snodo di sicurezza a molla per evitare di danneggiare le piante. Taglia rami fino a 6cm di diametro.



Pruner for citrus fruits and traditional orchards skirting cutting, available in single and double version, with 3 or 4 disc of 400 mm of Ø, with safety joint with a spring to avoid damaging the plants. The cutting bar with discs cuts up to Ø 6cm (2,2 inches).



Tailleuse pour le coupe sous les feuilles d'agrumes et vergers en système traditionnel, disponible le modèle simple et double, avec 3 ou 4 disques de 400 mm de Ø. Il y a un joint de sécurité à ressort pour éviter d'endommager les plantes. Le modèle CRB-X avec barre à disques coupe jusqu'à 6 cm.



info@rinieri.com - www.rinieri.com

40 cm (15")

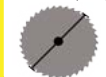

6 cm (3")



# CRB-X CRB-X2

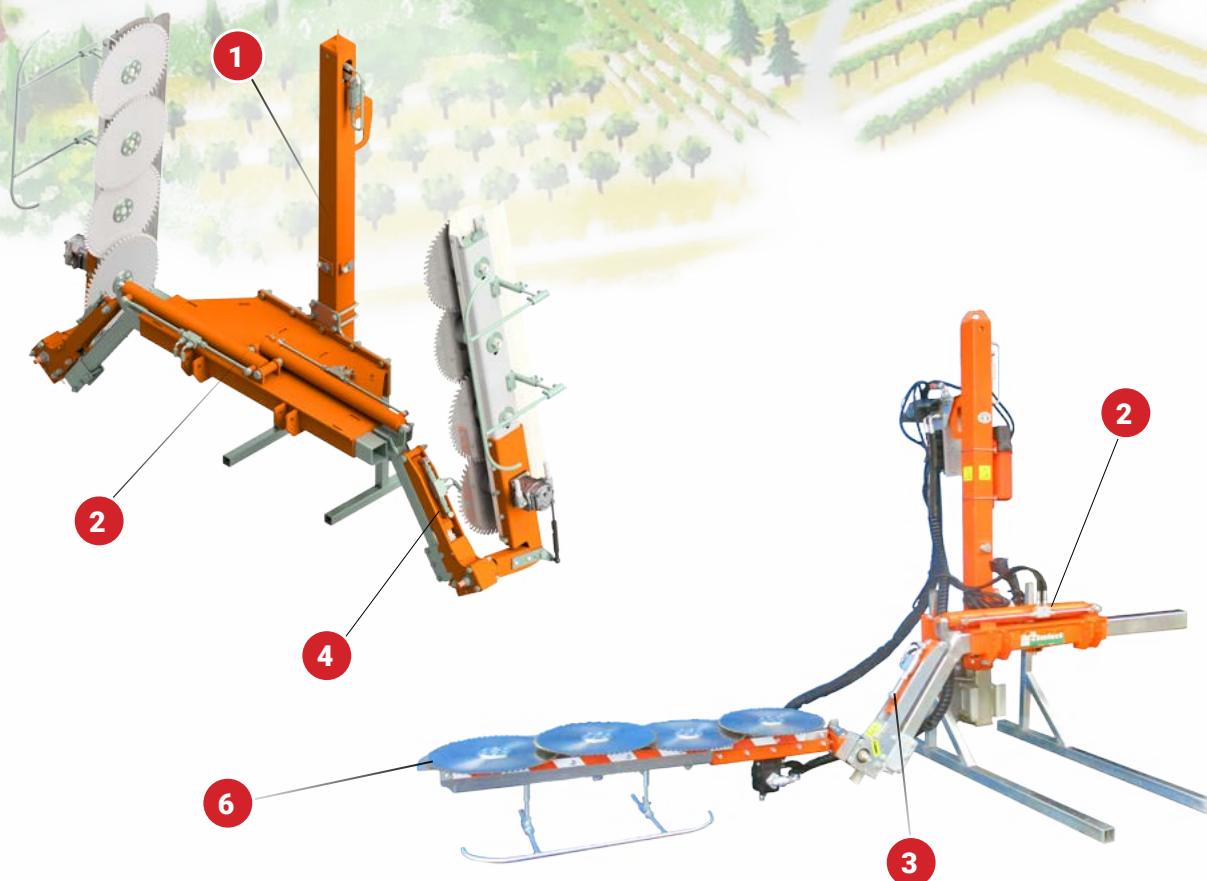

POTATRICE PER FRUTTETO SOTTOFRONDA A DISCHI - ORCHARD PRUNER FOR SKIRTING WITH DISCS - TAILLEUSE SOUS FRONDE AVEC DISQUES - BAUMSCHNEIDER FÜR DEN SCHNITT UNTER DER KRONEN IM OBSTBAU - PODADORA BAJO FOLLAJE CON DISCOS

MOD.	N.	Ø cm (inch)	A	B	C
			cm (inch)	min - MAX cm (inch)	min - MAX cm (inch)
CRB-X 3	3	40 (15)	100 (63)	100 - 160 (63 - 74)	190 - 250 (74 - 98)
CRB-X 4	4	40 (15)	140 (55)	100 - 160 (63 - 74)	230 - 290 (90 - 114)
CRB-X2 3	3	40 (15)	100 (63)	225 - 345 (63 - 135)	420 - 540 (165 - 212)
CRB-X2 4	4	40 (15)	140 (55)	225 - 345 (63 - 135)	460 - 580 (181 - 228)

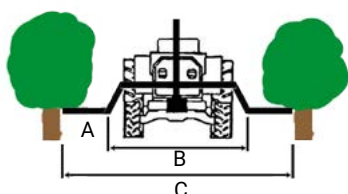

4

Inclinazione manuale delle barre di taglio, idraulica opt.  
Manual tilting cutting bar, hydraulic opt.  
Inclinaison manuelle barres de coupe, hydraulique opt.  
Manuelle Neigung des Schneidwerkes, Hydr. optional  
Inclinación manual de la barra de corte, hidr. optional

5

Barra di taglio "SCH" fino a 4 cm Ø  
Side bar with "SCH" blades up to 4 cm Ø  
Barre de coupe avec dents "SCH"  
Schneidwerk mit "SCH"-Klingen  
Barra de corte con dientes "SCH"

6

Barra a dischi Ø 400mm  
Bar with Ø 40cm discs  
Barre à disques Ø 40cm  
Schneidwerk mit Kreissägen zu Ø40cm  
Barra de discos Ø 40cm



Baumschneider für den Schnitt unter der Krone von traditionellen Obstbauplantagen. Verfügbar in einseitiger oder doppelter Ausführung. An der Maschine ist ein Sicherheitsgelenk mit Feder, um Schäden an den Pflanzen zu vermeiden. Das CRB-X-Modell mit Kreissägen schneidet bis zu 6cm.



Podadora para cortar huertos de cítricos y frutales debajo de la maceta, disponible en versiones simple y doble, con 3 o 4 discos de 400 mm de Ø, con seguridad con resorte para evitar daños a las plantas. El modelo CRB-X con barra de disco corta ramas hasta 6cm de diametro.



OPTIONAL

7

1

4

8

OPTIONAL

2

3



POTATRICE PER FRUTTETO INTENSIVO A DENTI - INTENSIVE ORCHARD PRUNER WITH TEETH - TAILLEUSE POUR VERGER INTENSIF À DENTS - BAUMSCHNEIDER OBSTBAU INTENSIF - PODADORA PARA FRUTALES INTENSIVOS CON DIENTES

	MOD.	A	B	C		
		cm (inch)	cm (inch)	cm (inch)	Hp	Kg (lbr)
	CRF 200	200 (78)	120 (47)	65 (25)	70 - 100	300 - 500 (660-1100)
	CRF 250	250 (98)	120 (47)	65 (25)	70 - 100	300 - 500 (660-1100)
	CRF 280	280 (110)	120 (47)	65 (25)	70 - 100	350 - 600 (771-1322)
	CRF 340	340 (133)	120 (47)	65 (25)	80 - 110	350 - 600 (771-1322)

1

Alzata idraulica 90cm  
Hydraulic lift 90cm  
Haussement hydraulique 90cm  
Hydraulischer Hub 90cm  
Levantada hidráulica 90cm

2

Brandeggio idraulico colonna +/-15°  
Hydraulic tilting column +/-15°  
Inclinaison hydraulique colonne +/-15°  
Hydraulisches Schwenken des Mastes +/-15°  
Balanceo hidráulico columna +/-15°

3

Spostamento laterale idraulico 50cm e manuale 25cm  
Hydraulic side shift 50cm and manual 25cm  
Déplacement latéral hydraulique 50cm et manuelle 25cm  
Hydraulische Seitenverschiebung 50cm und 25cm manuelle  
Desplazamiento lateral hidráulico 50cm y manual 25cm

4

Lama e dente "SCH"  
"SCH" blades and teeth  
Lame et dent "SCH"  
Klinge und "SCH" Messer  
Hoja y diente "SCH"



Potatrice per meleti e frutteti ad alta densità ideale per il taglio di rami in impianti a spalliera con altezze delle piante fino 4m. Le barre di taglio monolama con denti "SCH" sono in grado di tagliare rami Ø 3-4 cm. Per adattare la macchina a qualsiasi esigenza di impianto sono disponibili una serie di accessori come top superiore e inferiori. In particolare negli impianti con reti antigrandine il top superiore può essere dotato di inclinazione idraulica e rotazione posteriore idraulica per scansare i pali. La macchina può essere comandata da un joystick proporzionale con fino a 6 movimenti più accensione motori. CRF-X con barre di taglio a dischi Ø 400mm per potature fino a Ø 8cm.



High density-spindle orchard pruner suitable in all kind of varieties like apples, apricots, cherries, olives until 4m (13') high of the trees. The single acting sickle bar with "SCH" teeth can work with branches up to Ø 3-4 cm (1,2"-1,6"). To adapt the machine to all kinds of orchards are available a number of accessories like top bars or bottom bars. In particular, in orchards with hail nets the top bar can be equipped with hydraulic tilting and hydraulic rear rotation to avoid the poles. On request it is also available a "window" cutting kit with max 3 bars that makes lightening inside the canopy ensuring better penetration of sunlight. This produces an increase in productivity inside the trees. This kit also reduces the hand labor almost completely during the pruning. CRF-X with saw discs Ø 400mm for branches up to Ø 8cm.



8 cm (3,2")



40 cm (15")



CRF-X

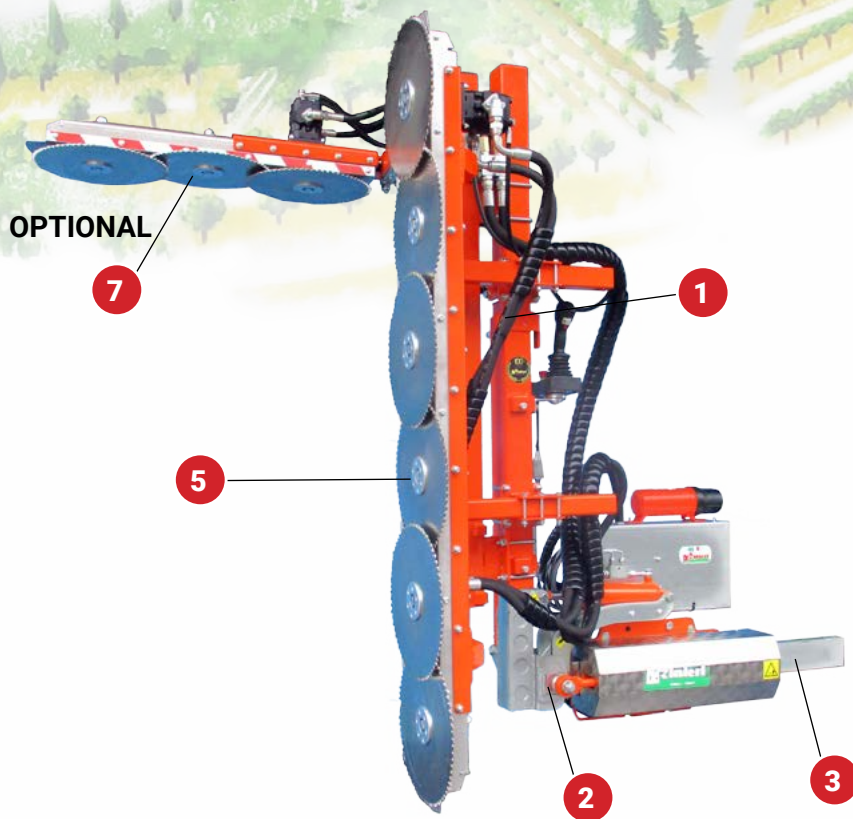

POTATRICE PER FRUTTETO INTENSIVO A DISCHI - INTENSIVE ORCHARD PRUNER WITH DISCS - TAILLEUSE POUR VERGER INTENSIF À DISQUES - BAUMSCHNEIDER OBSTBAU INTENSIF - PODADORA PARA FRUTALES INTENSIVOS CON DISCOS

	MOD.	 N°	A	B	 Hp	 Kg (lbr)
			cm (inch)	cm (inch)		
	CRF-X 6	6 + 3	200 (79)	100 (39)	80 - 100	420-440 (926-970)
	CRF-X 8	8+3	270 (106)	100 (39)	80 - 100	440-460 (970-1014)
	CRF-X 10	10+3	340 (133)	100 (39)	90 - 120	460-480 (1014-1058)

**5**  
Barra verticale a dischi Ø 400mm  
Vertical bar with Ø 40cm discs  
Barre verticale à disques Ø 40cm  
Vert. Schneidwerk mit Kreissägen zu Ø40cm  
Barra vertical de discos Ø 40cm

**6**  
Distributore elettroidraulico proporzionale con joystick 4+1/6+1  
Proportional electro-hydraulic distributor with joystick 4+1/6+1  
Distributeur électrohydraulique proportionnel avec joystick 4+1/6+1  
Elektrohydraulischer Verteiler mit proportionalem Joystick 4+1/6+1  
Distribuidor electrohidráulico proporcional con joystick 4+1/6+1

**7** **OPTIONAL**  
Top superiore con inclinazione e rotazione idraulica  
Top cutting bar with hydraulic tilting and rotation  
Top supérieur avec inclinaison et rotation hydraulique  
Obermesserbalken mit hydr. Neigung und Drehung  
Tope superior con inclinación y rotación hidráulicas

**8** **OPTIONAL**  
Barra inferiore con molla antiurto  
Lower cutting bar with spring safety  
Barre inférieure avec ressort antishock  
Unterschnittmesser mit Stoßsicherungseinzug  
Barra inferior con muelle anti-golpe

**9**  
Centralina idraulica indipendente  
Independent hydraulic pump  
Centrale hydraulique indépendante  
Unabhängige Hydraulikanlage  
Centralita hidráulica independiente

France  
Outil de taille pour pommeraies et vergers à haute densité. La machine est idéale pour le coupe de branches dans des implantations en espalier avec une hauteur des plantes jusqu'à 4 mètres. Les barres de coupe monolame avec dents "SCH" sont à même de couper des branches jusqu'à Ø 3-4 cm. Pour adapter la machine à n'importe quelle exigence, l'on peut employer des accessoires supplémentaires comme le top supérieur et inférieur. En particulier, dans les implantations avec filets paragrêle, le top supérieur peut être doué d'inclinaison hydraulique et rotation postérieur hydraulique pour esquiver les poteaux. La machine peut être commandée par un joystick proportionnelle avec jusqu'à 6 mouvements plus allumage moteurs. CRF-X avec barres de coupe avec disques Ø 400mm pour couper jusqu'à Ø 8cm.allumage moteurs.

Germany  
Schneidegerät für Apfel- und andere Obstplantagen mit hoher Dichte, ideal für den Schnitt der Äste von Spalierobst bis zu einer Pflanzenhöhe von 4m. Die Schneidwerke mit „SCH“-Fingern und Klingen schneiden bis zu einem Durchmesser von 3-4cm. Um die Maschine an die Anforderungen verschiedener Anlagen anzupassen, stehen eine Reihe von Zubehörteilen wie obere und untere Schneidwerke zur Verfügung. Speziell für Anlagen mit Hagelnetzen kann das obere Schneidwerk mit hydraulischer Neigungsverstellung und Heckrotation ausgestattet werden um den Pfählen auszuweichen. Die Maschine kann mit einem proportionalen Joystick mit 6 Bewegungen und Motoreinschaltung gesteuert werden. CRF-X mit Kreissägen zu Ø 400mm für den Schnitt von Ästen bis Ø 8cm..

# CRF 2

4 cm (1,6")

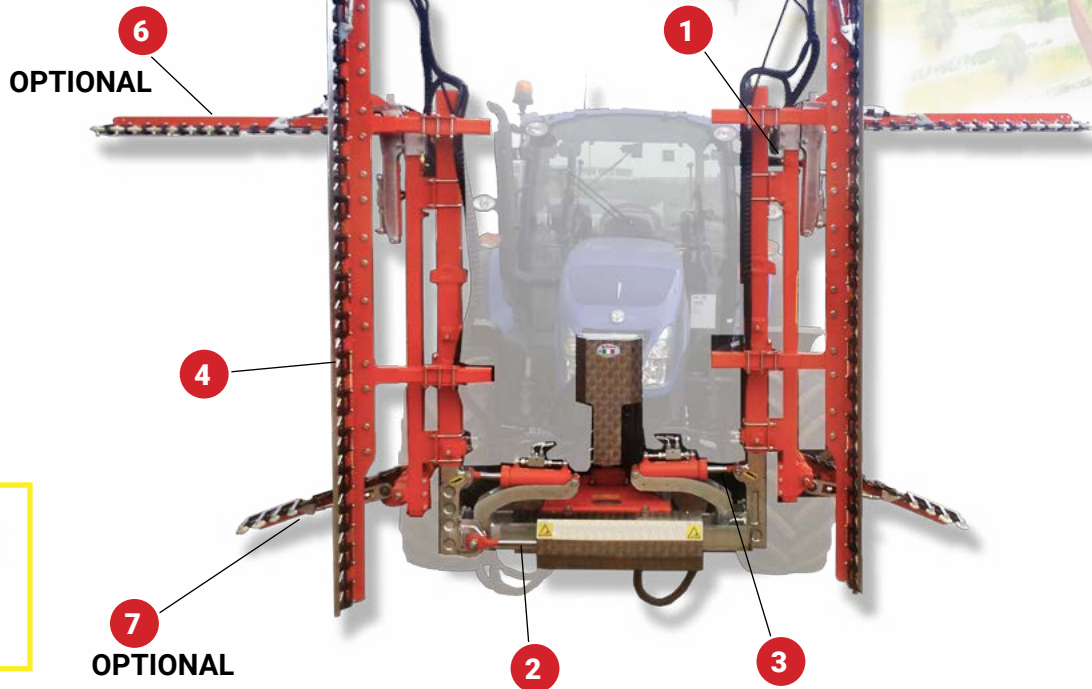

POTATRICE DOPPIA PER FRUTTETO INTENSIVO A DENTI - DOUBLE INTENSIVE ORCHARD PRUNER WITH TEETH - TAILLEUSE DOUBLE POUR VERGER INTENSIF - DOPPELTES BAUMSCHNEIDER OBSTBAU INTENSIF - PODADORA DOBLE PARA FRUTALES INTENSIVOS

	MOD.	A	B	C	D		
		cm (inch)	cm (inch)	cm (inch) min-max	cm (inch) min-max	Hp	Kg (lbr)
CRF-2 250	250 (98)	120 (47)	150 - 300 (59 - 118)	230 - 400 (90 - 157)	80-100	580 (1279)	
CRF-2 280	280 (110)	120 (47)	150 - 300 (59 - 118)	230 - 400 (90 - 157)	80-100	605 (1334)	

**1**  
Alzata idraulica 90cm separata  
Separate hydraulic lifting cm 90  
Haussement hydr. 90cm séparée  
Unabhängiger hydr.Hub 90cm  
Levantamiento hidr. 90cm separado

**2**  
Spostamento laterale idraulico 50cm e manuale 25cm  
Hydraulic side shift 50+50cm and manual 25+25cm  
Déplacement latérale hydr. 50cm et manuelle 25cm  
Hydr. Seitenverschiebung 50+50cm und man. 25+25cm  
Desplazamiento lateral hidráulico 50cm y manual 25cm

**3**  
Brandeggio idraulico colonne +/-15°  
Column hydraulic tilting +/-15°  
Inclinaison hydraulique +/-15°  
Hydr. Schwenken der Masten +/-15°  
Balanceo hidráulico columna +/-15°

**4**  
Barre di taglio a denti e lame "SCH"  
Tooth cutting bars and "SCH" blades  
Barres de coupe à dents et lames "SCH"  
Schneidwerke mit "SCH" Zähnen und Klingen  
Barra vertical de dientes y cuchillas "SCH"

**5**  
Distributore elettroidraulico con joystick 7+1  
Electro-hydraulic distributor with joystick 7+1  
Distributeur électrohydraulique avec joystick 7+1  
Elektrohydraulischer Verteiler mit Joystick 7+1  
Distribuidor electrohidráulico con joystick 7+1

**6** **OPTIONAL**  
Top superiore con inclinazione e rotazione idraulica  
Top cutting bar with hydraulic tilting and rotation  
Top supérieur avec inclinaison et rotation hydraulique  
Obermesserbalken mit hydr. Neigung und Drehung  
Tope superior con inclinación y rotación hidráulicas

**7** **OPTIONAL**  
Barra inferiore con molla antiurto  
Lower cutting bar with spring safety  
Barre inférieure avec ressort antishock  
Unterschnittmesser mit Stoßsicherungseinzug  
Barra inferior con muelle anti-golpe



Nueva podadora para huertas de alta densidad y árboles frutales ideal para el corte de ramas de plantas en espaldera con alturas de hasta 4 m. Las barras de corte alternativo con dientes "SCH" pueden trabajar con ramas Ø 3-4 cm. Para adaptar la máquina para todo los tipos de cultivos están disponibles una serie de accesorios, como la barra superior e inferior. En particular, en los sistemas con las redes antigranizo la barra de corte superior puede ir equipada con inclinación hidráulica y rotación trasera para esquivar los rodrigones. La maquina puede ser controlada por un joystick proporcional de hasta 6 movimientos mas encendido motores. CRF-X con barras de corte con discos de Ø 400 mm para la poda hasta Ø 8 cm.



15 cm (6")







60 cm (23")

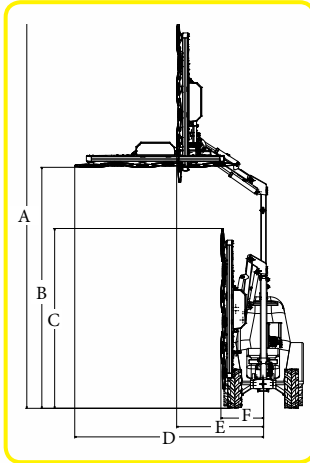

ORT



POTATRICE PER FRUTTETO A DISCHI - ORCHARD PRUNING MACHINE WITH DISCS - OUTIL DE TAILLE POUR VERGER AVEC DISQUES - BAUMSCHNEIDER OBSTBAU TRADITIONELL MIT KREISSÄGEN - PODADORA PARA FRUTALES A DISCOS

MOD.			A	B	C	D	E	F		
	N.	Ø cm (inch)	cm (inch)	cm (inch)	cm (inch)	cm (inch)	cm (inch)	cm (inch)	Kg. (lbr)	Kg. (lbr)
ORT 5 200 (78)	5	60 (23)	660 (260)	440(173)	280 (110)	295 (116)	160 (63)	80 (31)	4000 (8818)	625 (1375)
ORT 6 250 (98)	6	60 (23)	710 (280)	440 (173)	320 (130)	345 (135)	160 (63)	80 (31)	4000 (8818)	665 (1445)

- 1** Alzata idraulica 145cm  
Hydraulic lift 145cm  
Haussement hydraulique 145cm  
Hydraulischer Hub 145cm  
Levantada hidráulica 145cm
- 2** Inclinazione idraulica primo braccio  
Hydraulic tilting of the first arm  
Inclinaison hydraulique du premier bras  
Hydraulische Neigung des ersten Arms  
Inclinación hidráulica del primer brazo
- 3** Inclinazione idraulica barra di taglio  
Cutting bar hydraulic tilting  
Inclinaison hydraulique barre de coupe  
Hydraulische Neigung der Schneidleiste  
Inclinación hidráulica barra de corte
- 4** Traslazione idraulica sulla barra di taglio 60cm  
Hydraulic translation on the cutting bar 60 cm  
Translation hydraulique sur la barre de coupe 60 cm  
Traslación hidráulica en la barra de corte 60 cm  
Hydraulische Verschiebung an der Schneidleiste 60 cm

- 5** Barre a dischi Ø 60cm  
Disc bars Ø 60cm  
Barres à disques Ø 60cm  
Schneidwerke mit Kreissägen Ø 60cm  
Barra de discos de Ø 60cm

- 6** Elettrovalvola proporzionale con joystick 4+1  
Proportional distributor with joystick 4+1  
Electrovanne proportionnelle avec joystick 4+1  
Proportionales Elektroventil mit Joystick 4+1  
Electroválvula proporcional con joystick 4+1

- 7** Centralina idraulica indipendente  
Independent hydraulic pump  
Centrale hydraulique indépendante  
Unabhängige Hydraulikanlage  
Centralita hidráulica independiente



Nuova potatrice ORT a dischi da 60cm per frutteti intensivi e di grandi estensioni. La barra di taglio permette di lavorare a una velocità standard di 6-7 Km/h.



New ORT pruning machine with 60 cm discs for intensive and large-scale orchards. The cutting bar allows for a standard working speed of 6-7 km/h.



Nouvelle élagueuse ORT à disques de 60 cm pour vergers intensifs et de grande extension. La barre de coupe permet de travailler à une vitesse standard de 6-7 km/h.



Neue ORT-Schneidemaschine mit 60-cm-Scheiben für intensive und großflächige Obstplantagen. Die Schneidleiste ermöglicht eine Standardarbeitsgeschwindigkeit von 6-7 km/h.



Nueva podadora ORT con discos de 60 cm para huertos intensivos y de gran extensión. La barra de corte permite trabajar a una velocidad estándar de 6-7 km/h.

# ORP

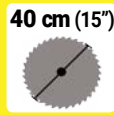

## POTATRICE PER FRUTTETO A DISCHI - ORCHARD PRUNING MACHINE WITH DISCS - OUTIL DE TAILLE POUR VERGER AVEC DISQUES - BAUMSCHNEIDER OBSTBAU TRADITIONELL - PODADORA PARA FRUTALES A DISCOS

	MOD.	 N.	A cm (inch)	B cm (inch)	C cm (inch)	D cm (inch)	E cm (inch)	F cm (inch)	G cm (inch)	H cm (inch)	 Kg (lbr)
	ORP 6+4	6+4	200 (78)	140 (55)	130 (51)	250 (98)	390 (153)	220 (86)	400 (157)	540 (212)	400 (881)
ORP 6+6	6+6	200 (78)	200 (78)	130 (51)	250 (98)	450 (177)	220 (86)	400 (157)	600 (236)	420 (926)	

1

Alzata idraulica 145cm  
Hydraulic lift 145cm  
Haussement hydraulique 145cm  
Hydraulischer Hub 145cm  
Levantada hidráulica 145cm

2

Inclinazione idraulica colonna  
Column hydraulic tilting  
Inclinaison hydraulique colonne  
Hydr. Neigung des Mastes  
Inclinación hidráulica columna

3

Brandeggio idraulico barra verticale +/-15°  
Vertical bar hydraulic tilting +/-15°  
Inclinaison hydraulique barre verticale +/-15°  
Hydr. Neigung des vert. Schneidwerkes +/-15°  
Balanceo hidráulico barra vertical +/-15°

4

Dischi Ø 400mm  
Ø 40cm discs  
Disques Ø 40cm  
Kreissägen zu Ø40cm  
Discos Ø 40cm

5

Inclinazione idraulica barra orizzontale 180°  
Horizontal bar hydraulic tilting 180°  
Inclinaison hydraulique barre horizontale 180°  
Hydr. Neigung des horizontalen Schneidwerkes 180°  
Inclinación hidráulica barra horizontal 180°

6

Elettrovalvola proporzionale con joystick 4+1  
Proportional distributor with joystick 4+1  
Electrovanne proportionnelle avec joystick 4+1  
Proportionales Elektroventil mit Joystick 4+1  
Electroválvula proporcional con joystick 4+1

7

Centralina idraulica indipendente  
Independent hydraulic pump  
Centrale hydraulique indépendante  
Unabhängige Hydraulikanlage  
Centralita hidráulica independiente



Potatrice per frutteti in grado di lavorare su diverse forme di allevamento, sia tradizionale con impianto monocono o cono sia intensivo dedicato alla raccolta meccanizzata. Il telaio è dotato di 4 movimenti idraulici comandati da un joystick proporzionale e può montare 1 o 2 barre a dischi in acciaio in grado di tagliare rami Ø cm 8. La macchina dotata di due barre di taglio effettua la potatura verticale ed orizzontale in un solo passaggio. Di serie è fornita completa di una centralina idraulica con radiatore di raffreddamento olio che garantisce la giusta portata alle barre di taglio.



The orchard pruner is suitable in different types of cultivation like cone and mono-cone or high density for machine harvesting. The frame has 4 hydraulic movements acting by a proportional joystick and it can mount 1 or 2 saw discs bars which works with branches up to Ø cm 8-10 (3-4"). The machine with 2 bars cuts the side and the top in the same time. It is supplied standard with a independent hydraulic kit with oil cooler which provides the right oil flow for the cutting bars.



Outil de taille approprié pour vergers. Conseillé pour travaux dans différentes formes de cultures, à la fois traditionnelles avec une implantation cône ou mono-cône ou intensive dédiée à la récolte mécanisée. Le châssis est doté de 4 mouvements hydraulique contrôlés par un joystick proportionnel et peut monter 1 ou 2 barres à disques en acier qui sont à même de couper des branches jusqu'à Ø 8 cm. La machine dotée de deux barres de coupe exécute la taille vertical et horizontal en une seule étape. Elle est équipée en standard par une central hydraulique avec radiateur de refroidissement pour l'huile qui garantit le débit d'huile correct aux barres de coupe.



4 cm (1,6")



ORPL



POTATRICE PER FRUTTETO A DENTI - ORCHARD PRUNING MACHINE WITH BLADE AND TEETH - OUTIL DE TAILLE POUR VERGER AVEC DENTS ET LAMES - BAUMSCHNEIDER OBSTBAU TRADITIONELL - PODADORA PARA FRUTALES A DIENTES

	MOD.	A	B	C	D	E	F	G	H	
		cm (inch)	cm (inch)	cm (inch)	cm (inch)	cm (inch)	cm (inch)	cm (inch)	cm (inch)	Kg (lb)
	ORPL 210 + 150	210 (82)	150 (59)	130 (51)	250 (98)	390 (153)	220 (86)	400 (157)	540 (212)	400 (881)
	ORPL 210 + 210	210 (82)	210 (82)	130 (51)	250 (98)	450 (177)	220 (86)	400 (157)	600 (236)	420 (926)

- 1** Alzata idraulica 145cm  
Hydraulic lift 145cm  
Haussement hydraulique 145cm  
Hydraulischer Hub 145cm  
Levantada hidráulica 145cm
- 2** Inclinazione idraulica colonna  
Column hydraulic tilting  
Inclinaison hydraulique colonne  
Hydr. Neigung des Mastes  
Inclinación hidráulica columna
- 3** Brandeggio idraulico barra verticale +/-15°  
Vertical bar hydraulic tilting +/-15°  
Inclinaison hydraulique barre verticale +/-15°  
Hydr. Neigung des vert. Schneidwerkes +/-15°  
Balanceo hidráulico barra vertical +/-15°
- 4** Lama e dente "SCH"  
"SCH" blades and teeth  
Lame et dent "SCH"  
Klinge und "SCH" Messer  
Hoja y diente "SCH"
- 5** Inclinazione idraulica barra orizzontale 180°  
Horizontal bar hydraulic tilting 180°  
Inclinaison hydraulique barre horizontale 180°  
Hydr. Neigung des horizontalen Schneidwerkes 180°  
Inclinación hidráulica barra horizontal 180°
- 6** Elettrovalvola proporzionale con joystick 4+1  
Proportional distributor with joystick 4+1  
Electrovanne proportionnelle avec joystick 4+1  
Proportionales Elektroventil mit Joystick 4+1  
Electroválvula proporcional con joystick 4+1
- 7** Centralina idraulica indipendente  
Independent hydraulic pump  
Centrale hydraulique indépendante  
Unabhängige Hydraulikanlage  
Centralita hidráulica independiente



Baumschneider für jeden Obstplantagentyp mit verschiedenen Wuchsformen, sowohl traditionell für Einzelkegelplantagen oder Kegelpplantagen, als auch für intensive Anlagen für die mechanisierte Ernte. Der Rahmen hat 4 hydraulische Bewegungen und wird durch einen proportionalen Joystick gesteuert. Das Gerät besteht aus ein oder zwei Schneidwerken mit Kreissägen aus Stahl für den Schnitt von Ästen bis zu Ø 8 cm. Die Version mit zwei Schneidwerken kann in einem einzigen Arbeitsgang sowohl den vertikalen als auch den horizontalen Baumschnitt durchführen. Die Maschine hat serienmäßig ein Hydraulikaggregat mit Ölkühler, das die korrekte Hydraulikleistung für die einwandfreie Funktion der Schneidwerke gewährleistet.





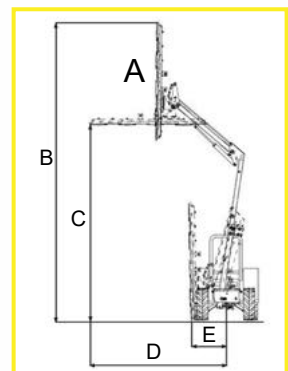

La prepodadora de arboles puede trabajar en diferentes tipos de cultivo, tanto como o monocono tradicional, como huerta intensiva para cosecha mecanizada. El chasis está equipado con 4 movimientos hidráulicos controlados por un joystick proporcional de fácil manejo y se puede equipar con 1 o 2 módulos de corte con discos de acero para cortar ramas Ø 8 cm. La máquina que dispone de dos barras puede cortar verticalmente y horizontalmente en una sola pasada y se completa con una central hidráulica con el radiador de refrigeración de aceite que garantiza el flujo adecuado para las barras de corte.

# ORSX

15 cm (5,9") 60 cm (23")



**POTATRICE PER FRUTTETO A DISCHI - ORCHARD PRUNING MACHINE WITH DISCS - OUTIL DE TAILLE POUR VERGER AVEC DISQUES - BAUMSCHNEIDER OBSTBAU TRADITIONELL MIT KREISSÄGEN - PODADORA PARA FRUTALES A DISCOS**

MOD.			A	B	C	D	E		
	N.	Ø cm (inch)	cm (inch)	cm (inch)	cm (inch)	cm (inch)	cm (inch)	Kg. (lbr)	Kg. (lbr)
ORSX 5	5	60 (15)	250 (98)	630(248)	460 (181)	350 (138)	100 (39)	4000 (8818)	625 (1375)
ORSX 6	6	60 (15)	300 (118)	680 (268)	460 (181)	400 (157)	100 (39)	4000 (8818)	665 (1445)

- 1** Alzata idraulica 145 cm  
Hydraulic lifting cm145  
Haussement hydraulique 145 cm  
Hydraulischer Hub 145cm  
Levantamiento hidráulico 145cm
- 2** Inclinazione idraulica colonna  
Column hydraulic tilting  
Inclinaison hydraulique colonne  
Hydr. Neigung des Mastes  
Inclinación hidráulica columna
- 3** Barra a dischi Ø 60cm  
Disc bars Ø 60cm  
Barres à disques Ø 60cm  
Schneidwerke mit Kreissägen Ø 60cm  
Barra de discos de Ø 60cm
- 4** Centralina idraulica indipendente  
Independent hydraulic pump  
Centrale hydraulique indépendante  
Unabhängige Hydraulikanlage  
Centralita hidráulica independiente
- 5** Elettrovalvola proporzionale con joystick 4+1  
Proportional distributor with joystick 4+1  
Electrovanne proportionnelle avec joystick 4+1  
Proportionales Elektroventil mit Joystick 4+1  
Electroválvula proporcional con joystick 4+1
- 6** Sistema a parallelogramma sul secondo braccio  
Parallelogram system on the second arm  
Système à parallélogramme sur le deuxième bras  
Parallelogrammsystem am zweiten Arm  
Sistema a paralelogramo en el segundo brazo
- 7** Inclinazione idraulica barra 215°  
Cutting bar hydraulic tilting 215°  
Inclinaison hydraulique barre 215°  
Hydr. Neigung des Schneidwerkes 215°  
Inclinación hidráulica barra 215°



Potatrice da frutteto con telaio con spostamento a parallelogramma adatto a frutteti tradizionali con altezze fino a 6m, con dischi da 60cm, per il taglio di rami da 15cm di Ø modello ORS-X o con denti e lame modello ORSL. Il telaio con spostamento a parallelogramma permette di settare l'angolo di taglio una sola volta, questo rimarrà il medesimo durante il lavoro, anche se vengono utilizzati gli altri spostamenti. I comandi sono a joystick proporzionale. La macchina può essere utilizzata in frutteti tradizionali a vasetto come ulivo, pesco, susino e anche in deforestazione lungo strade o campi.



Orchard pruner with parallelogram frame side shift suitable for traditional orchard with high max of 6m, with 60cm saw discs that cut up to 15cm branches, ORS-X model, or with teeth and blades, for branches until 6cm, ORSL model. The frame with parallelogram side shift permits of setting the angle of cut one time, and it does not change even if the other movements are used. A proportional joystick controls the machine. This machine can be used in traditional orchard "V" type like olives, peaches, plum and along the roads or field.



Tailleuse pour arbres avec châssis avec déplacement à parallélogramme appropriée à vergers traditionnelles avec hauteur jusqu'à 6 m, avec disques de 60 cm pour couper de branches de 15 cm, modèle ORS-X, ou avec des dents et des lames, our le coupe de branches de 6 cm modèle ORSL. Le châssis avec déplacement à parallélogramme permet de régler l'angle de coupe une fois seulement, et il restera le même pendant le travail même si on utilise les autres déplacements. Les commandes sont à joystick proportionnel. Cette machine peut être utilisée dans les vergers traditionnelles à forme de «V» comme des olives, pêches, et pour la déforestation le long des routes ou des champs.





6 cm (2,4")

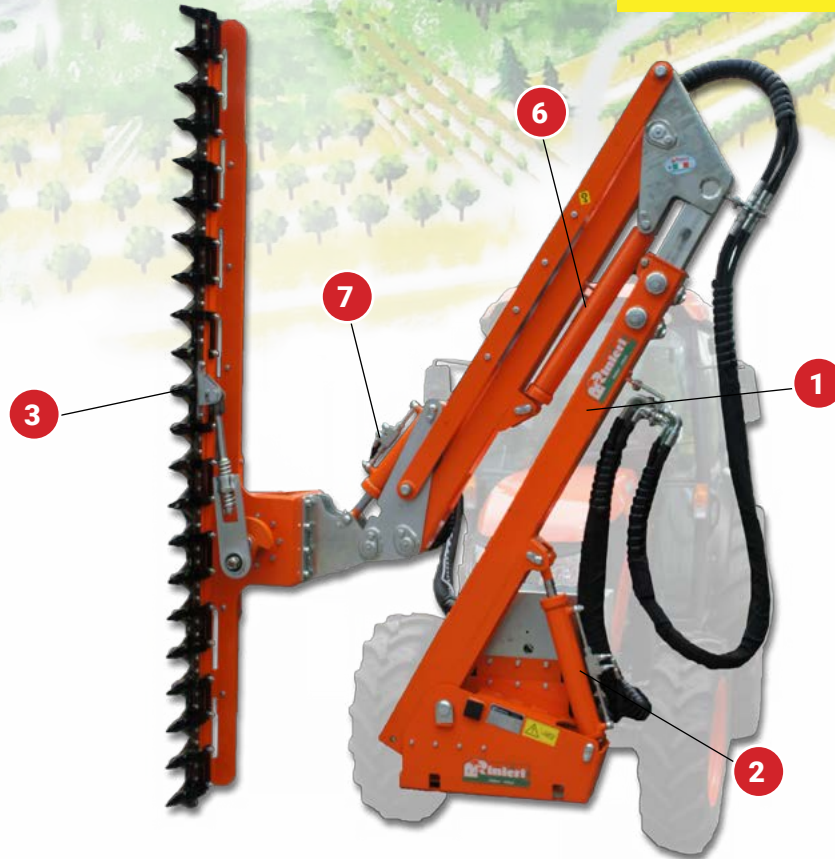
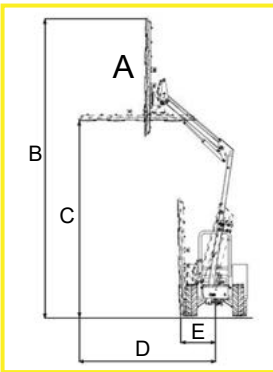

ORSL



POTATRICE PER FRUTTETO A DENTI - ORCHARD PRUNING MACHINE WITH TEETH AND BLADES - OUTIL DE TAILLE POUR ARBRES FRUITIERS AVEC DENTS ET LAMES - BAUMSCHNEIDER OBSTBAU TRADITIONELL - PODADORA PARA FRUTALES A DIENTES

MOD.	A	B	C	D	E		
	cm (inch)	cm (inch)	cm (inch)	cm (inch)	cm (inch)	Kg. (lbr)	Kg. (lbr)
ORSL 250	250 (98)	630 (248)	460 (181)	350 (138)	100 (39)	3500 (7716)	580 (1278)
ORSL 280	280 (110)	660 (260)	460 (181)	380 (150)	100 (39)	3500 (7716)	605 (1333)
ORSL 300	300 (118)	680 (267)	460 (181)	400 (157)	100 (39)	4000 (8818)	630 (1388)

- 1** Alzata idraulica 145 cm  
Hydraulic lifting cm145  
Haussement hydraulique 145 cm  
Hydraulischer Hub 145cm  
Levantamiento hidráulico 145cm
- 2** Inclinazione idraulica colonna  
Column hydraulic tilting  
Inclinaison hydraulique colonne  
Hydr. Neigung des Mastes  
Inclinación hidráulica columna
- 3** Barra a lame e denti "RINIERI"  
"RINIERI" blades and teeth bar  
Barre avec lame et dent "RINIERI"  
Klinge und "RINIERI" Messer  
Barra con hojas y dientes "RINIERI"
- 4** Centralina idraulica indipendente  
Independent hydraulic pump  
Centrale hydraulique indépendante  
Unabhängige Hydraulikanlage  
Centralita hidráulica independiente
- 5** Elettrovalvola proporzionale con joystick 4+1  
Proportional distributor with joystick 4+1  
Electrovanne proportionnelle avec joystick 4+1  
Proportionales Elektroventil mit Joystick 4+1  
Electroválvula proporcional con joystick 4+1
- 6** Sistema a parallelogramma sul secondo braccio  
Parallelogram system on the second arm  
Système à parallélogramme sur le deuxième bras  
Parallelogrammsystem am zweiten Arm  
Sistema a paralelogramo en el segundo brazo
- 7** Inclinazione idraulica barra 215°  
Cutting bar hydraulic tilting 215°  
Inclinaison hydraulique barre 215°  
Hydr. Neigung des Schneidwerkes 215°  
Inclinación hidráulica barra 215°



Baumschneider für Obstplantagen mit Parallelogramm-Rahmen und Schneidwerk mit Kreissägen für Baumhöhen bis zu 6m, mit 60-cm-Scheiben zum Schneiden von Ästen bis zu 15 cm Durchmesser, Modell ORS-X, oder mit Zähnen und Klingen, Modell ORSL. Der Parallelogramm-Rahmen erlaubt es, den Schnittwinkel nur einmal einzustellen, sodass er nicht angepasst werden muss wenn während der Arbeit die anderen Bewegungen der Maschine verwendet werden. Die Steuerung erfolgt mittels proportionalem Joystick. Die Maschine ist geeignet für traditionelle Obstplantagen mit Y-Form wie Oliven, Pfirsiche oder Pflaumen sowie für die Entwaldung entlang von Straßen oder Feldern.



Podadora para frutales con bastidor con desplazamiento de paralelogramo ideal para frutales tradicionales con altura de hasta 6m, con discos de 60cm para el corte de ramas de hasta 15cm, modelo ORS-X, o con dientes y cuchillas, para el corte de ramas de hasta 6 cm modelo ORSL.  
El bastidor con desplazamiento de paralelogramo permite colocar el ángulo de corte una sola vez, y esto quedará el mismo durante el trabajo aunque se utilicen los otros movimientos. Los mandos son a través de joystick proporcional. Esta máquina puede ser utilizada en huertas frutales tradicionales a vaso como olivos, melocotón, ciruelo y también para deforestación.

# ORD

15 cm (5,9") 60 cm (23")



**POTATRICE TOPPING DOPPIA A DISCHI PER FRUTTETO INTENSIVO - DOUBLE TOPPING PRUNER FOR INTENSIVE ORCHARDS - ÉLAGUEUSE DOUBLE TOPPING POUR VERGERS INTENSIFS - DOPPELT-TOPPING-SCHNEIDERGERÄT FÜR INTENSIVE OBSTPLANTAGEN - PODADORA DOBLE TOPPING PARA HUERTOS INTENSIVOS**

	MOD.		A	B	C	D	
		N.	cm (inch)	cm (inch)	min - MAX cm (inch)	min - MAX cm (inch)	Kg (lbr)
ORD 2	2 + 2	345 - 475 (136 - 187)	105 (41)	240 - 370 (94 - 146)	210 - 355 (82 - 140)	575 (1268)	
ORD 3	3 + 3	435 - 565 (171 - 222)	150 (59)	330 - 460 (130 - 181)	210 - 355 (82 - 140)	595 (1312)	

- 1** Alzata idraulica 145 cm  
Hydraulic lifting cm 145  
Haussement hydraulique 145 cm  
Hydraulischer Hub 145 cm  
Levantamiento hidráulico 145 cm
- 2** Inclinazione idraulica barre di taglio +45° / -60°  
Hydraulic tilt of cutting bars +45° / -60°  
Inclinaison hydraulique des barres de coupe +45° / -60°  
Hydraulische Neigung der Schneidbalken +45° / -60°  
Inclinación hidráulica de las barras de corte +45° / -60°
- 3** Barre a dischi Ø 60cm  
Disc bars Ø 60cm (23 inch)  
Barres à disques Ø 60cm  
Schneidwerke mit Kreissägen Ø 60cm  
Barra de discos de Ø 60cm
- 4** Centralina idraulica indipendente  
Independent hydraulic pump  
Centrale hydraulique indépendante  
Unabhängige Hydraulikanlage  
Centralita hidráulica independiente
- 5** Distributore electro-idraulico con joystick 5+1  
Electro-hydraulic distributor with joystick 5+1  
Distributeur électro-hydraulique avec joystick 5+1  
Elektrohydraulischer Steuerblock mit Joystick 5+1  
Distribuidor electrohidráulico con joystick 5+1
- 6** Spostamento idraulico 35+35 cm + manuale 30+30 cm  
Hydraulic side shift cm 35+35 + manual cm 30+30  
Déplacement latéral hydraulique 35+35 cm + manuel 30+30 cm  
Hydraulische Verschiebung 35+35 cm + manuell 30+30 cm  
Desplazamiento lateral hidráulico 35cm + manual 30+30 cm
- 7** Scavallamento sul palo elettroidraulico  
Electro-hydraulic post overpassing  
Dépassement du poteau électro-hydraulique  
Elektrohydraulisches Pfostenüberfahren  
Superación de postes electrohidráulica

Nuova potatrice Topping doppia per frutteto intensivo. Le barre di taglio a 2 e 3 dischi da 60cm di diametro hanno una elevata potenza di taglio (fino a 15cm) e le barre possono scavalcare i pali grazie al comando elettro idraulico.

New double topping pruner for intensive orchards. The cutting bars with 2 and 3 discs of 60 cm diameter deliver high cutting power (up to 15cm/5.9" diameter) and the bars can clear the posts thanks to an electro-hydraulic control.

Nouvelle élagueuse double Topping pour vergers intensifs. Les barres de coupe à 2 ou 3 disques de 60cm de diamètre offrent une grande puissance de coupe (jusqu'à 15cm de diamètre). Grâce à la commande électro-hydraulique, les barres peuvent franchir les poteaux sans difficulté.

Neue Doppelt-Topping-Schneidergerät für intensive Obstplantagen. Die Schneidleisten mit 2 und 3 Scheiben mit 60cm Durchmesser bieten hohe Schneidleistung (bis 15cm Astdurchmesser) und die Leisten können dank elektrohydraulischer Steuerung über die Pfosten hinwegarbeiten.

Nueva podadora doble topping para huertos intensivos. Las barras de corte con 2 y 3 discos de 60cm de diám. proporcionan una elevada potencia de corte (hasta 15cm de diám.) y las barras pueden sobrepasar los postes gracias al mando electrohidráulico.



## ACCESSORI - ACCESSORIES



Centraline idrauliche indipendenti con moltiplicatore, pompe 45 o 80 L, serbatoio olio 90 L e cardano  
 Independent hydraulic kit with 45 or 80 L pump, 90 L oil tank and cardan joint  
 Centrales hydrauliques indépendante avec boîtier, pompe 45 ou 80 L, réservoir huile 90 L et cardan  
 Unabhängige Hydraulikanlage mit Getriebe, 45/80 L Pumpe und 90-L Öltank und Gelenkwelle  
 Centralitas hidráulicas independientes con bomba de 45 o 80 lt, tanque aceite de 90 lt y Cardán

OPTIONAL:

CRB - CRB2  
 CRBX - CRBX2 - CRV X  
 CRF - CRF2  
 CRF-X  
 ORPL



Barra ventrale 40 cm con regolazione manuale  
 Mid sickle bar 40 cm with manual regulation  
 Barre ventrale 40 cm avec régulation manuel  
 Mittelbalken 40 cm mit manueller Einstellung  
 Barra ventral 40 cm con regulación manual

OPTIONAL:

CRF



Kit potatura verde con supporto e 2 coltelli mobili da montare al posto del disco Ø 40cm  
 Green pruning kit with support and 2 mobile knives to be mounted instead of the Ø 40cm disc  
 Kit taille en vert avec support et 2 couteaux mobiles à monter à la place du disque Ø 40cm  
 Kit für Grünschnitt mit Halterung und 2 fliegenden Messern zur Montage anstelle der Kreissäge zu Ø 40cm  
 Equipo poda verde con soporte y 2 cuchillos móviles para montar en lugar del disco Ø 40cm

OPTIONAL:

CRF-X  
 ORP



Kit potatura verde a 3 lame da montare al posto del disco Ø 60cm  
 Green pruning kit with 3 blades to be mounted instead of the Ø 60cm disc  
 Kit de taille verte à 3 lames à monter à la place du disque Ø 60 cm  
 Grünschnitt-Kit mit 3 Klingen zur Montage anstelle der Ø 60 cm Scheibe  
 Kit de poda en verde con 3 cuchillas para montar en lugar del disco Ø 60 cm

OPTIONAL:

ORS-X  
 ORT  
 ORD

## DISTRIBUTORI-JOYSTICK



### DISTRIBUTORE IDRAULICO A LEVE 4+1

Distributore idraulico a leve 4+1 per trattori senza cabina  
 Hydraulic distributor 4+1 with levers for tractors without cabin  
 Distributeur hydraulique 4+1 avec mouvements pour tracteurs sans cabine  
 Hydraulikverteiler 4+1 mit Hebelsteuerung für Traktoren ohne Kabine  
 Distribuidor hidráulico 4+1 con palancas para tractores sin cabina

OPTIONAL:

CRB  
 CRB2  
 CRF



### JOYSTICK 4+1

Elettrovalvola con joystick 4+1 per trattori con cabina  
 Electro-hydraulic controls with joystick 4+1 for tractors with cabin  
 Commandes électrohydrauliques avec joystick 4+1 pour tracteurs avec cabine  
 Elektrohydraulische Steuerung mit Joystick 4+1 für Traktor mit Kabine  
 Mandos electrohidráulicos con joystick 4+1 para tractores con cabina

OPTIONAL:

CRB  
 CRB2  
 CRBX  
 CRBX2



### JOYSTICK 7+1

Elettrovalvola con regolatore di flusso e joystick 7+1  
 Electrovalve with flow divider and joystick 7+1  
 Electrovanne avec régulation de flux et joystick 7+1 pour le contrôle  
 Elektroventil mit Mengenteiler und Joysticksteuerung 7+1  
 Electro válvula con regulador de flujo y joystick 7+1 de control

STANDARD:

CRF2



### JOYSTICK PROPORZIONALE 4+1 - 6+1

Elettrovalvola proporzionale con joystick 4+1 o 6+1  
 Proportional distributor with joystick 4+1 or 6+1  
 Electrovanne proportionnelle avec joystick 4+1 ou 6+1  
 Proportionales Elektroventil mit Joystick 4+1 oder 6+1  
 Electroválvula proporcional con joystick 4+1 o 6+1

STANDARD: OPTIONAL:

ORP CRF  
 ORPL CRF-X  
 ORS-X  
 ORSL

# Rinieri!

*Tradizione*

*Famiglia*

*Lavoro*

*Innovazione*



Via dell'Appennino 606B - 47121 - Forlì (FC) - ITALY  
Tel. +39 0543 86066 - info@rinieri.com

[www.rinieri.com](http://www.rinieri.com)



La Ditta si riserva di apportare alle macchine tutte le modifiche che riterrà più opportune.  
The manufacturer reserves the right to modify the machines as necessary.

Rivenditore/dealer